

# ИЗВЕЩАТЕЛЬ ПОЖАРНЫЙ ТЕПЛОВОЙ ТОЧЕЧНЫЙ ТПТ-3

ПАСПОРТ  
МПБ 425212.001-05 ПС

## ВВЕДЕНИЕ

Настоящий паспорт предназначен для ознакомления с устройством, принципом действия, порядком размещения и монтажа, правилами эксплуатации, транспортирования и хранения извещателя пожарного теплового точечного ТПТ-3.

Извещатель соответствует классу А2 по ДСТУ EN 54-5:2003

В настоящем паспорте приняты следующие сокращения:

ШС – шлейф сигнализации;

ППК – прибор приемно – контрольный.

## 1 НАЗНАЧЕНИЕ

1.1 Извещатель пожарный тепловой точечный ТПТ-3, далее извещатель, предназначен для контроля температуры окружающей среды в закрытых помещениях различных зданий и сооружений.

1.2 При превышении порогового значения температуры окружающей среды в охраняемом помещении, извещатель формирует сигнал «ПОЖАР» для ППК.

1.3 Режим «ПОЖАР» индицируется красным оптическим индикатором.

1.4 Индикация режима «ПОЖАР» зависит от типа ШС, к которому подключен извещатель. В постояннотоковом ШС индикация осуществляется постоянным свечением оптического индикатора, а в знакопеременном ШС - миганием (пропаданием свечения на время подачи обратного напряжения).

1.5 Извещатель обеспечивает индикацию дежурного режима работы кратковременными вспышками красного оптического индикатора.

1.6 Извещатель рассчитан на непрерывную круглосуточную работу с ППК по двухпроводному ШС с номинальным напряжением питания шлейфа 12 или 24 В.

1.7 Для подключения извещателей к ППК с четырехпроводной схемой подключения извещателей, применяются модули согласования шлейфов МУШ-2 или МУШ-3.

## 2 ТЕХНИЧЕСКИЕ ХАРАКТЕРИСТИКИ

2.1 Диапазон статической температуры срабатывания, °С .....	54 - 70
2.2 Диапазон питающих напряжений, В .....	9 - 30
2.3 Ток потребления в дежурном режиме при максимальном напряжении питания 30В, мА, не более .....	0,15
2.4 Ток потребления в режиме «ПОЖАР» устанавливается внешним резистором в диапазоне значений, мА .....	5 - 30
2.5 Внутреннее сопротивление в режиме «ПОЖАР» при токе 20 мА, Ом, не более .....	500
2.5 Габаритные размеры, мм, не более .....	Ø 80 × 27
2.6 Масса, кг, не более .....	0,05
2.7 Средний срок службы, лет, не менее .....	10

### 3 КОМПЛЕКТНОСТЬ

3.1 Комплект поставки извещателей пожарных тепловых точечных ТПТ-3, соответствует таблице.

Наименование	Кол-во	Примечание
Извещатель пожарный тепловой точечный ТПТ-3	1	
Паспорт	1/100	Один на упаковку
Упаковка	1/100	на 100 извещателей

По отдельному заказу могут поставляться модули согласования шлейфов МУШ-2 МЦИ 426434.001-01 или МУШ-3 МЦИ 426434.003.

### 4 УКАЗАНИЕ МЕР БЕЗОПАСНОСТИ

4.1 Извещатель не является источником опасности для людей и защищаемых материальных ценностей (в том числе в аварийных ситуациях).

4.2 Конструкция и схемные решения извещателя обеспечивают его пожарную безопасность при эксплуатации и соответствует требованиям ГОСТ 12.2.003.

4.3 По способу защиты человека от поражения электрическим током извещатель удовлетворяет требованиям 3 класса согласно ГОСТ 12.2.007.0.

4.5 При установке или снятии извещателей соблюдать правила работы на высоте.

### 5 РАЗМЕЩЕНИЕ И МОНТАЖ

5.1 При проектировании размещения и при эксплуатации извещателей необходимо руководствоваться ДСТУ-Н SEN/TS 54-14 и ДБН В.2.5-56.

5.2 Для размещения извещателей необходимо выбирать места, в которых обеспечиваются:

- минимальные вибрации строительных конструкций;
- максимальное удаление от источников электромагнитных помех (электропроводка и т.п.), инфракрасного излучения (тепловые приборы);
- исключение попадания на корпус воды.

5.3 Извещатели размещают с учетом габаритных и установочных размеров согласно рис. 2.

5.4 Извещатели подключаются к шлейфу при помощи винтовых соединений. К одному винтовому соединению можно подключать до трех проводов с сечением от 0,2 до 0,5 мм<sup>2</sup>.

5.5 Схемы подключения извещателя к различным типам ШС приведены на рис.3- рис. 7.

5.6 При проведении ремонтных работ помещений должна быть обеспечена защита извещателей от попадания на них строительных материалов (краски, цементной пыли и т.п.).

## **6 ПОДГОТОВКА ИЗДЕЛИЯ К РАБОТЕ И ПОРЯДОК РАБОТЫ.**

6.1 После получения извещателей вскрыть упаковку, проверить комплектность.

**ВНИМАНИЕ!** Если извещатели перед вскрытием упаковки находились в условиях отрицательных температур, необходимо выдержать их при комнатной температуре не менее 4 часов.

6.2 Снять крышку с извещателя, провернув её против часовой стрелки, относительно основания

6.3 Закрепить основание извещателя на месте установки с помощью двух винтов самонарезающих  $\varnothing 3 \times 20$  (винты в комплект поставки не входят).

6.4 Подключить ШС к извещателю согласно рис. 3 - рис. 7. Затянуть винты. Проверить надежность соединения. Закрывать крышку извещателя, совместив метки на основании и на крышке. Провернуть крышку относительно основания, по ходу часовой стрелки до упора.

6.5 Подключить ШС с извещателями к ППК и провести проверку цепи шлейфа сигнализации. После подачи питающего напряжения встроенный индикатор должен кратковременно вспыхивать.

6.6 Схема подключения извещателя к ППК с четырехпроводным ШС показана на рис. 5 – рис. 7. Модуль согласования шлейфов МУШ-2 формирует сигнал «ТРЕВОГА» уменьшением тока или разрывом цепи сигнальной линии четырехпроводного шлейфа, а модуль согласования шлейфов МУШ-3 увеличением тока в цепи сигнальной линии четырехпроводного шлейфа.

## **7 ТЕХНИЧЕСКОЕ ОБСЛУЖИВАНИЕ**

7.1 Внешний осмотр и техническое обслуживание извещателей проводить в составе систем пожарной сигнализации и оповещения в соответствии с регламентом технического обслуживания (приложение А.11.2.1 ДСТУ-Н СЕН/TS 54-14).

7.2 При техническом обслуживании системы пожарной сигнализации и оповещения регулярно, не реже одного раза в 6 месяцев, продувать извещатели воздухом в течение 1 минуты со всех сторон, используя для этой цели пылесос либо компрессор с давлением 0,5-3 кг/см<sup>2</sup>.

7.3 После проведения технического обслуживания извещатели необходимо проверить на работоспособность. В составе системы пожарной сигнализации и оповещения проверку работоспособности извещателей проводить направляя на температурный элемент струю воздуха с температурой на 5°С выше пороговой температуры срабатывания. В исправном извещателе загорается оптический индикатор, а на приёмном пульте сформируется сигнал «ПОЖАР»

7.4 Запрещается проверять работоспособность извещателя при помощи открытого огня.

## **8 ТРАНСПОРТИРОВАНИЕ И ХРАНЕНИЕ**

8.1 Транспортирование извещателей в транспортной таре может быть проведено всеми видами сухопутного и воздушного транспорта. Значения климатических и механических воздействий при транспортировании должны соответствовать требованиям ГОСТ 12997.

8.2 Размещение и крепление в транспортных средствах тары с извещателями должны обеспечивать их устойчивое положение, исключать возможность смещения ящиков и удары их друг о друга, а также о стенки транспортных средств.

8.3 Хранение извещателей в упаковке должно соответствовать условиям 2 ГОСТ 15150.

## **9 ГАРАНТИИ ИЗГОТОВИТЕЛЯ**

9.1 Гарантийный срок эксплуатации извещателей - 18 месяцев со дня ввода их в эксплуатацию, но не более 30 месяцев со дня их приёмки представителем СТК предприятия-изготовителя.

9.2 Ремонт или замена извещателей в течение гарантийного срока эксплуатации производится предприятием - изготовителем при условии соблюдения правил монтажа, своевременного технического обслуживания, транспортирования и хранения извещателей.

9.3 В случае устранения неисправностей по рекламации гарантийный срок продлевается на время, в течение которого извещатели не использовали из-за неисправностей.

## **10 СВЕДЕНИЯ О РЕКЛАМАЦИЯХ**

10.1 При отказе в работе извещателей в период гарантийного срока потребителем должен быть составлен технически обоснованный акт о необходимости ремонта, с указанием заводского номера, даты выпуска, характера дефекта. Неисправный прибор вместе с актом отправить изготовителю.

## **11 СВЕДЕНИЯ ОБ УТИЛИЗАЦИИ**

11.1 Извещатель не представляет опасности для жизни и здоровья людей и окружающей среды. После окончания срока службы утилизация извещателя проводится без принятия специальных мер защиты окружающей среды.

## Общий вид и конструкция извещателя



Рис. 1

## Конструкция и установочный размер извещателя ТПТ-3

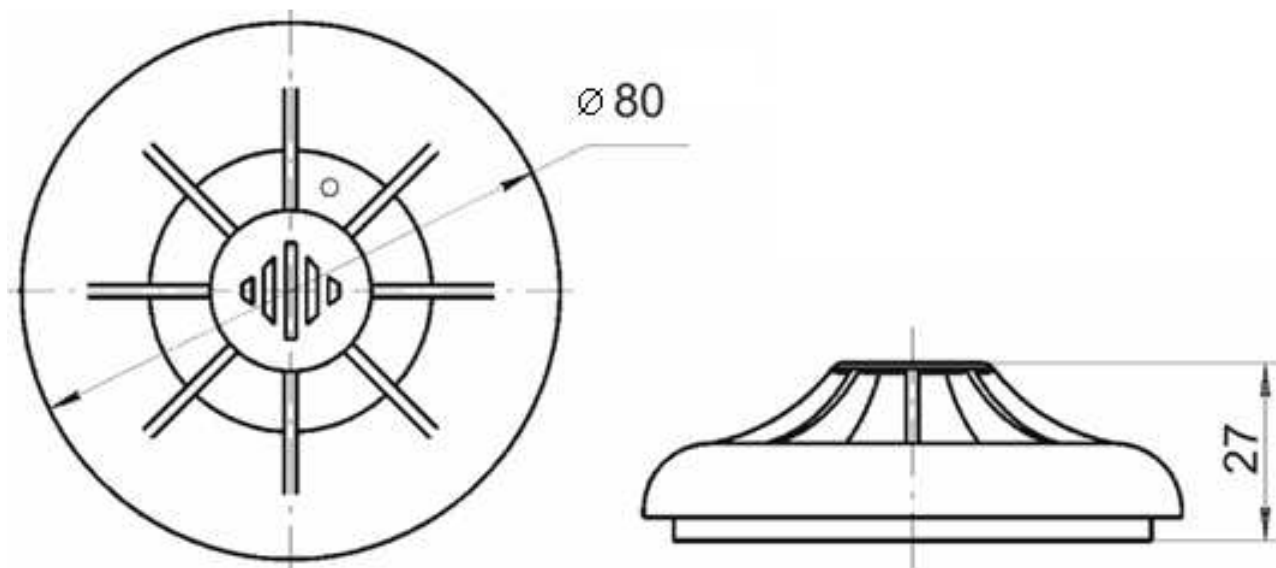

Рис. 2

### Схема подключения извещателей к ППК с постояннотоковым питанием ШС

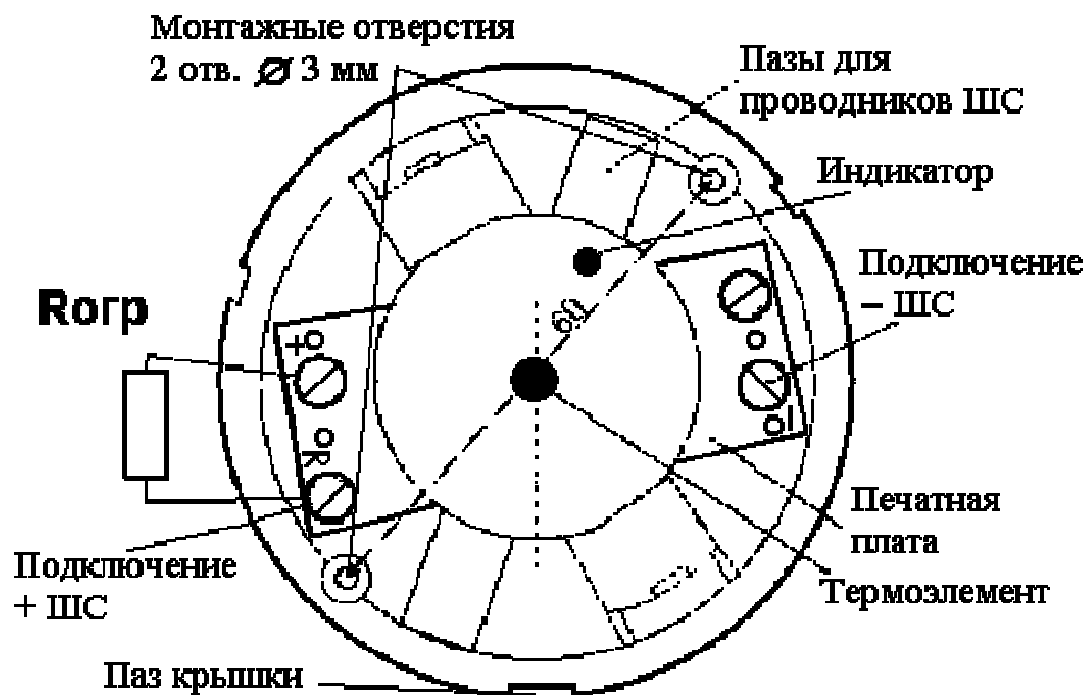

Рис. 3

Контакты «R», «+», «-» обозначены на печатной плате. Значение сопротивлений резисторов определяется согласно эксплуатационной документации на ППК и может быть:

Для 24 В питания ШС:  $R_{ок} = (2,4-3,9) \text{ кОм}$ ,  $R_{огр} = (0,68-3,6) \text{ кОм}$   
 Для 12 В питания ШС:  $R_{ок} = (1,2-2) \text{ кОм}$ ,  $R_{огр} = (0,1-1,5) \text{ кОм}$

### Схема подключения извещателей к ППК со знакопеременным питанием ШС

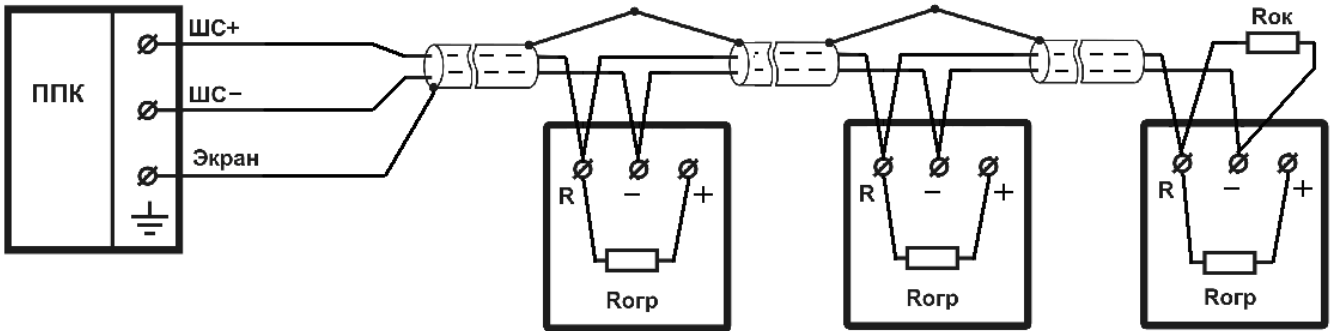

Рис. 4

Величина сопротивления  $R_{ок}$  определяется согласно эксплуатационной документации на ППК. Диод VD – КД522Б (1N4148)

### Схема подключения извещателей в четырехпроводный ШС посредством модуля МУШ-2

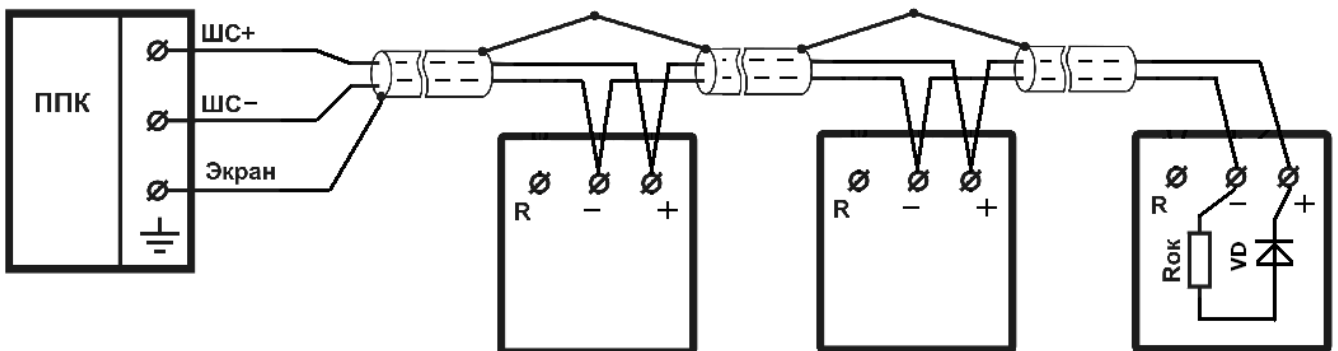

Рис. 5

$R_{ок.ШС}$  (от 1 до 5 кОм) определяется эксплуатационной документацией на ППК.  
 $R_{ок} = 1,5 \text{ кОм}$ .

**Схема подключения извещателей в четырехпроводный  
постоянноточковый ШС  
посредством модуля МУШ-3**

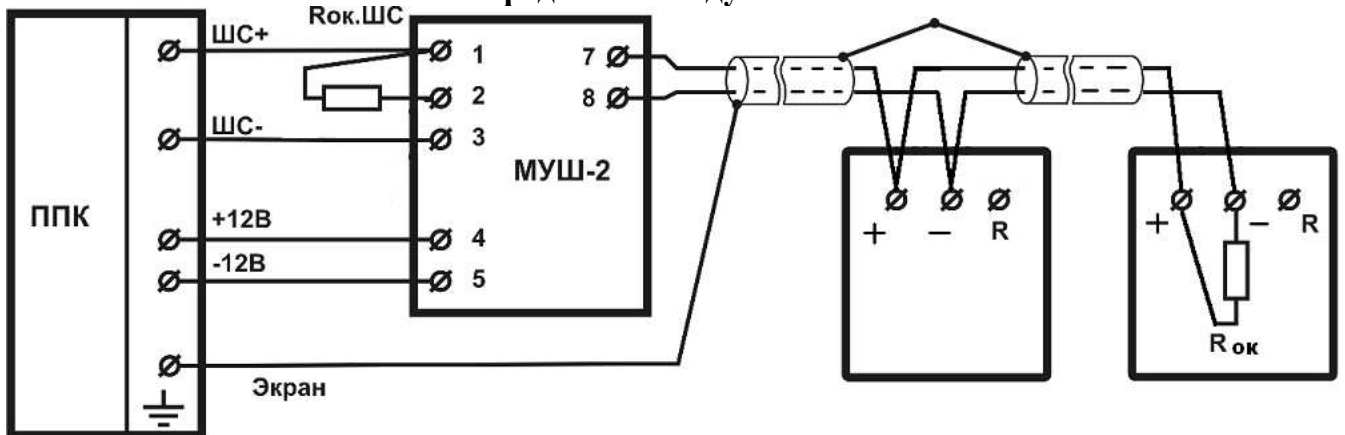
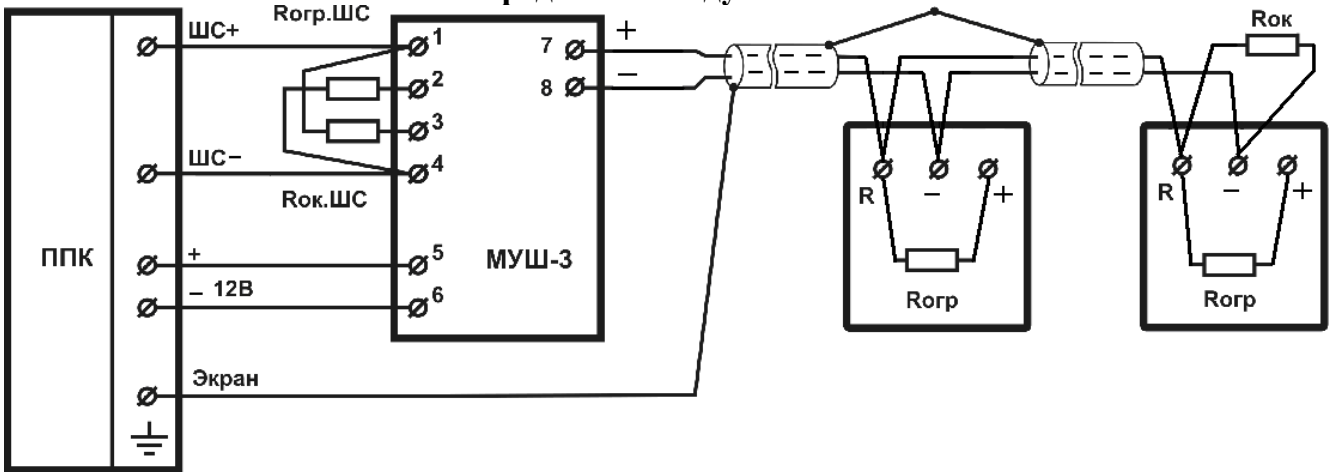

$R_{ОК.ШС.}$  и  $R_{ОГР.ШС.}$  (от 1 до 5 кОм) определяются эксплуатационной документацией на ППК  
 $R_{ОГР.} = 680 \text{ Ом}$ ,  $R_{ОК} = 2,7 \text{ кОм}$ .

**Рис. 6**

**Схема подключения извещателей в четырехпроводный  
знакопеременный ШС  
посредством модуля МУШ-3**

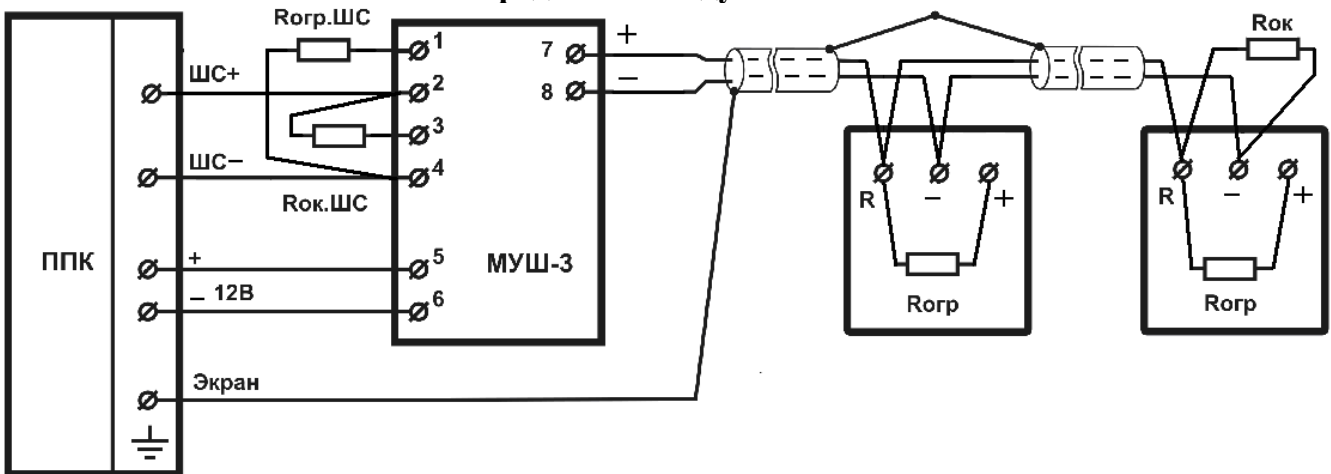

**Рис. 7**

$R_{ОК.ШС.}$  и  $R_{ОГР.ШС.}$  (от 1 до 5 кОм) определяются эксплуатационной документацией на ППК  
 $R_{ОГР.} = 680 \text{ Ом}$ ,  $R_{ОК} = 2,7 \text{ кОм}$ .

