



КНОПКА РУЧНОГО УПРАВЛЕНИЯ
КРУ

Паспорт
АКПИ.425211.002ПС

СОДЕРЖАНИЕ

1	Назначение и сведения о сертификации	3
2	Технические характеристики	3
3	Комплектность	4
4	Устройство и монтаж кнопки	6
5	Меры безопасности	7
6	Работа с кнопкой	7
7	Гарантии изготовителя	8
8	Свидетельство о приемке	9
9	Свидетельство об упаковывании	9
	Приложение А Схема подключения кнопки в шлейф	10
	Приложение Б Габаритные и установочные размеры	11

Система управления качеством на предприятии сертифицирована в соответствии с требованиями стандарта ISO 9001:2008

ПРЕДПРИЯТИЕ-ИЗГОТОВИТЕЛЬ

ОДО «СКБ Электронмаш»

ул. Головна, 265Б,

г. Черновцы,

Украина 58018

тел/факс (03722) 40639

e-mail: spau@chelmash.com.ua

<http://www.chelmash.com.ua>

Версия 120312

Паспорт предназначен для изучения устройства, работы, монтажа, подключения и правил эксплуатации кнопки ручного управления КРУ АКПИ 425211.002 (кнопка).

1 НАЗНАЧЕНИЕ И СВЕДЕНИЯ О СЕРТИФИКАЦИИ

1.1 Кнопка ручного управления КРУ АКПИ 425211.002 предназначена для ручного включения/выключения сигналов в системах управления пожаротушением, дымоудалением и других системах автоматики.

1.2 Кнопка предназначена для эксплуатации внутри помещений или в местах, изолированных от попадания на него влаги, при температуре окружающего воздуха от минус 10°C до 50°C и атмосферном давлении от 84 кПа до 107 кПа.

1.3 Режим работы кнопки круглосуточный непрерывный.

2 ТЕХНИЧЕСКИЕ ХАРАКТЕРИСТИКИ

2.1 Питание кнопки осуществляется от средств пожарной сигнализации и пожаротушения и других систем автоматики.

2.2 Диапазон допустимого напряжения питания кнопки от 10 до 30 В постоянного тока.

2.3 Ток потребления кнопки в дежурном режиме отсутствует.

2.4 Ток потребления кнопки в режиме «Включено» зависит от напряжения питания кнопки:

- минимальный потребляемый ток кнопки в режиме «Включено» при напряжении питания 10 В не более 8 мА (с встроенным резистором);
- максимальный потребляемый ток кнопки в режиме «Включено» при напряжении питания 30 В не более 25 мА (с встроенным резистором).

2.5 Схема подключения кнопок в шлейф приведена в приложении А настоящего паспорта.

2.6 Сопротивление кнопки в дежурном режиме не менее 100 кОм.

2.7 Внутреннее сопротивление кнопки 1,3 кОм $\pm 5\%$ в состоянии «Включено».

2.8 Габаритные размеры кнопки 90 x 93 x 48 мм.

2.9 Масса кнопки в сборе не более 0,2 кг.

3 КОМПЛЕКТНОСТЬ

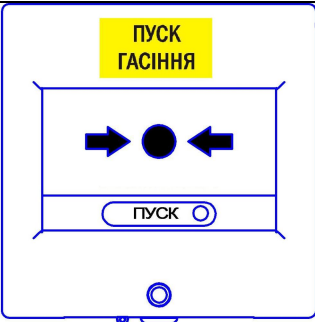
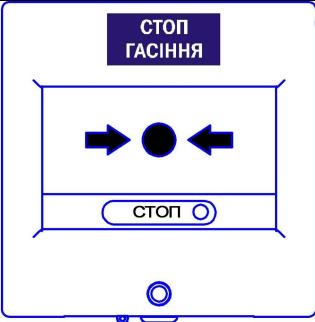
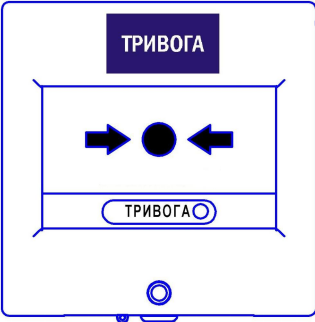
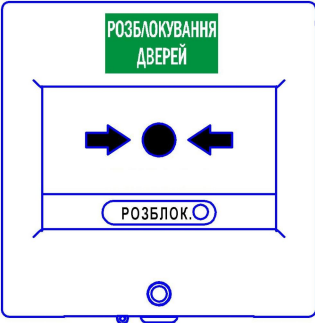
Обозначение	Наименование	Внешний вид в режиме «Включено» и цвет корпуса	Кол.	Примечание
АКПИ.425211.002	Кнопка ручного управления КРУ «ПУСК ГАСІННЯ»	 Желтый		Светодиодная индикация режима «Включено»
АКПИ.425211.002-01	Кнопка ручного управления КРУ-1 «СТОП ГАСІННЯ»	 Синий		Светодиодная индикация режима «Включено»
АКПИ.425211.002-04	Кнопка ручного управления КРУ-2 «ТРИВОГА»	 Синий		Светодиодная индикация режима «Включено»
АКПИ.425211.002-06	Кнопка ручного управления КРУ-3 «РОЗБЛОКУВАННЯ ДВЕРЕЙ»	 Зеленый		Светодиодная индикация режима «Включено»

КОМПЛЕКТНОСТЬ (продолжение)

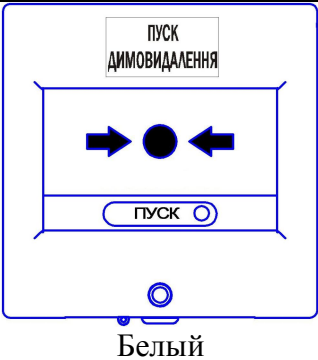
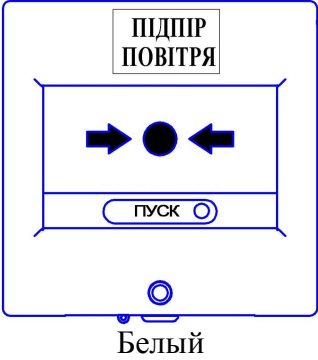
АКПИ.425211.002-08	Кнопка ручного управления КРУ-4 «ПУСК ДИМОВИДАЛЕННЯ»			Светодиодная индикация режима «Включено»
АКПИ.425211.002-10	Кнопка ручного управления КРУ-5 «ПІДПІР ПОВІТРЯ»			Светодиодная индикация режима «Включено»
1. АКПИ.753311.001	Ключ		2	на упаковку
2. АКПИ.425211.002ЭТ	Этикетка		1	в каждую кнопку
3. АКПИ.425211.002ПС	Кнопка ручного управления КРУ. Паспорт		1	на упаковку

4 УСТРОЙСТВО И МОНТАЖ КНОПКИ

4.1 Конструктивно кнопка состоит из трех основных частей:

– пластмассового разъемного корпуса самой кнопки, в которой размещена плата с компонентами. На лицевой стороне корпуса размещены панель управления кнопкой «→●←» и изменяемое информационное табло, появляющееся при переводе кнопки в режим **«Включено»** (согласно таблице раздела КОМПЛЕКТНОСТЬ). На задней стороне корпуса кнопки расположены маркированные контактные колодки для подключения проводов шлейфа;

– розетки для подключения и крепления кнопки. Установочные размеры приведены в приложении Б паспорта;

– прозрачной защитной крышки, предотвращающей несанкционированные действия. На корпусе кнопки и защитной крышке предусмотрены отверстия для пломбирования кнопки.

4.2 В кнопках режим **«Включено»** дополнительно индицируется светящимся светодиодом.

4.3 Установка кнопки.

ВНИМАНИЕ! Установка должна производиться при отключенном напряжении питания шлейфа.

4.3.1 Открыть защитную крышку.

4.3.2 На передней панели кнопки открутить винт-саморез крепления его к розетке.

4.3.3 Отсоединить корпус кнопки от розетки.

4.3.4 Закрепить розетку на место установки кнопки.

4.3.5 Через технологическое отверстие розетки подвести входной и выходной шлейфы.

4.3.6 Подсоединить их к контактным клеммам кнопки согласно проектной документации и схем приложения А.

4.3.7 Установить корпус кнопки в розетку и закрепить его, закрутив винт-саморез на передней панели.

4.3.8 Закрыть защитную крышку.

5 МЕРЫ БЕЗОПАСНОСТИ

5.1 Конструкция кнопки соответствует общим требованиям безопасности согласно ГОСТ12.2.003-91 и ГОСТ12.1.019-79.

5.2 Кнопка по способу защиты человека от поражения электрическим током удовлетворяет требованиям III класса согласно ГОСТ12.2.007.0.

5.3 Конструкция кнопки обеспечивает его пожарную безопасность при эксплуатации.

5.4 Правила безопасности при контроле параметров и эксплуатации кнопки должны соответствовать требованиям «Правил технической эксплуатации электроустановок потребителей», «Правил техники безопасности при эксплуатации электроустановок потребителей».

5.5 Правила электробезопасности при проверке, установке, эксплуатации и снятии приборов с эксплуатации должны соответствовать ДНАОП 0.00-1.21-98 «Правила безопасной эксплуатации электроустановок потребителей».

5.6 Правила пожарной безопасности при выполнении работ с прибором должны соответствовать НАПБ А.01.001-95 «Правила пожарной безопасности в Украине».

5.7 Монтажные работы с кнопкой разрешается проводить электроинструментом с рабочим напряжением не выше 42 В мощностью не более 40 Вт, имеющим исправную изоляцию токоведущих цепей от корпуса электроинструмента.

6 РАБОТА С КНОПКОЙ

6.1 Внутренний механизм кнопки обеспечивает два фиксированных режима его работы – дежурный режим и режим «Включено».

6.2 Для перевода кнопки в дежурный режим необходимо вставить ключ, прилагаемый в комплекте, в отверстия в корпусе кнопки и нажать его до упора и характерного щелчка и появления на табло надписи «НОРМА».

6.3 Для перевода кнопки в режим «Включено» необходимо открыть защитную крышку и нажать на переднюю панель «→●←». Произойдет фиксация кнопки в данном режиме с появлением на информационном табло надписи «Включено» в соответствии с разделом КОМПЛЕКТНОСТЬ.

7 ГАРАНТИИ ИЗГОТОВИТЕЛЯ

7.1 Предприятие-изготовитель гарантирует соответствие кнопки ручного управления КРУ АКПИ 425211.002 действующей технической документации при соблюдении потребителем условий транспортирования, хранения и эксплуатации, а также требований к монтажу, приведенных в эксплуатационной документации.

7.2 Гарантийный срок эксплуатации кнопки 18 месяцев со дня ввода в эксплуатацию, но не более 24 месяцев со дня отгрузки с предприятия-изготовителя.

7.3 Гарантийный срок хранения кнопки в заводской упаковке предприятия-изготовителя 12 месяцев с даты изготовления при условии соблюдения правил хранения.

7.4 Кнопки, у которых во время гарантийного срока эксплуатации при условии соблюдения правил эксплуатации и монтажа будет выявлено несоответствие требованиям ТУ У 22847240.001-95 и настоящего паспорта, заменяются или ремонтируются предприятием-изготовителем.

7.5 Запрещается любое вмешательство в схему или конструкцию кнопки. При нарушении данного требования гарантии и ответственность изготовителя теряют силу независимо от срока нарушения.

7.6 Неописанные в настоящем паспорте гарантии, а также требования к наличию и выполнению не оговоренных в руководстве по эксплуатации технических характеристик недействительны.

7.7 За любой ущерб, вызванный нарушением правил эксплуатации и проверки, эксплуатацией неисправной кнопки или неправильно выполненным монтажом системы, предприятие-изготовитель ответственности не несет.

8 СВИДЕТЕЛЬСТВО О ПРИЕМКЕ

Кнопка ручного управления КРУ __ АКПИ 425211.002- __ №:

соответствуют АКПИ 425211.002 и признаны годными для эксплуатации.

Дата изготовления _____

М. П.

(личные подписи (оттиски личных клейм) должностных лиц предприятия,
ответственных за приемку изделия)

9 СВИДЕТЕЛЬСТВО ОБ УПАКОВЫВАНИИ

Кнопка ручного управления КРУ __ АКПИ 425211.002- __ №:

упакованы

ОДО «СКБ Электронмаш» согласно требованиям,
предусмотренным конструкторской документацией.

Дата упаковывания _____

Упаковывание произвел _____ М. П.

(подпись)

Изделие после упаковывания принял _____

(подпись)

Приложение А

Схема подключения кнопок ручного управления в шлейф

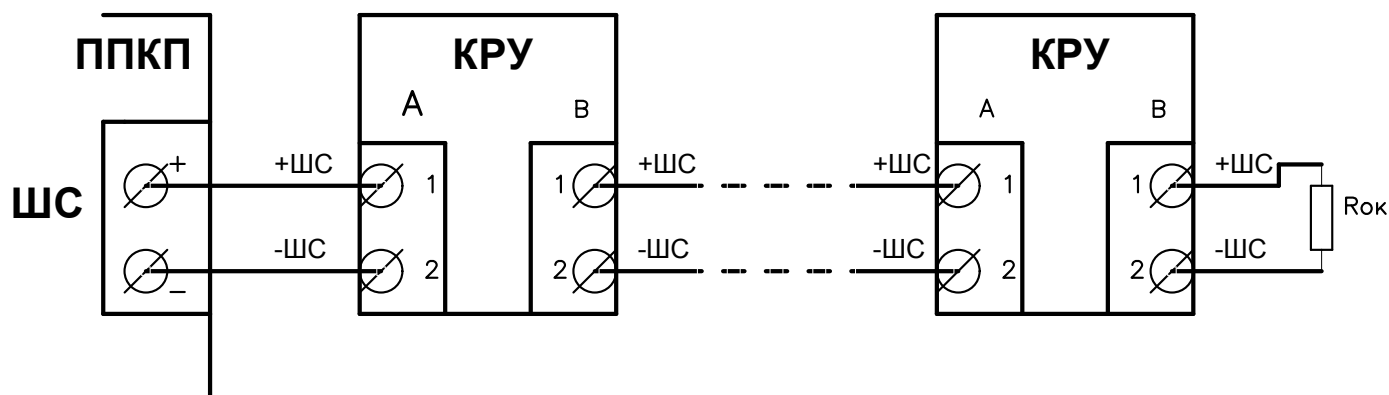
**ВНИМАНИЕ!**

1. Резистор Rок устанавливать **обязательно на последнюю кнопку** шлейфа независимо от количества кнопок в шлейфе.
2. Подключение смонтированного сигнального шлейфа к прибору производить при выключенном напряжении питания.
3. Предварительно перевести все кнопки в дежурный режим – смотри пункт 6.2!

Приложение Б

Габаритные и установочные размеры кнопки без защитной крышки

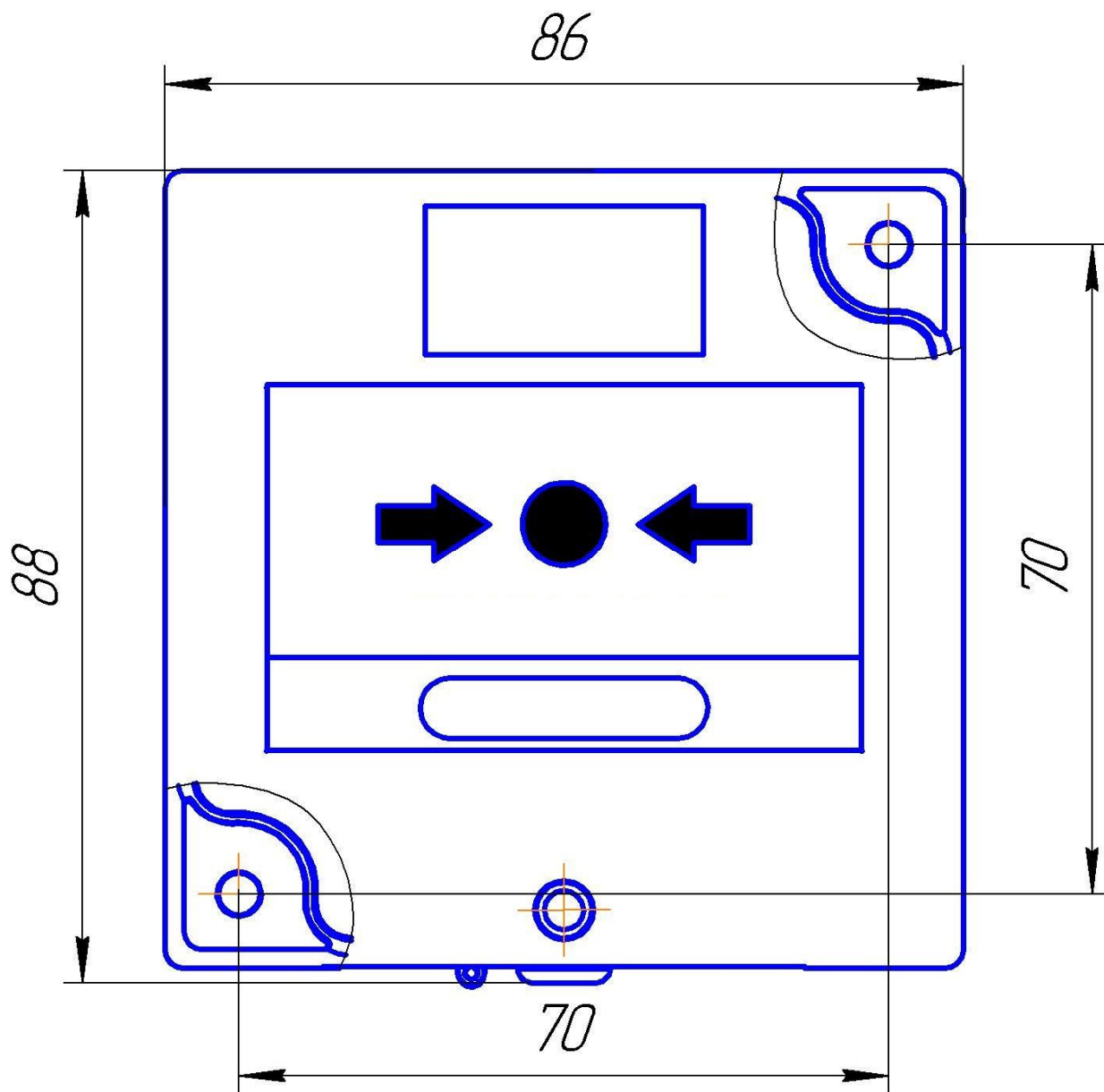

ПРЕДПРИЯТИЕ-ИЗГОТОВИТЕЛЬ

ОДО «СКБ Электронмаш»

ул. Головна, 265Б,

г. Черновцы,

Украина 58018

тел/факс (03722) 40639

e-mail: spau@chelmash.com.ua

<http://www.chelmash.com.ua>

Версия 120312